

Miroir DEL 20 po
Modèle: M-007-20TT
Dimensions: 500*1000*30MM

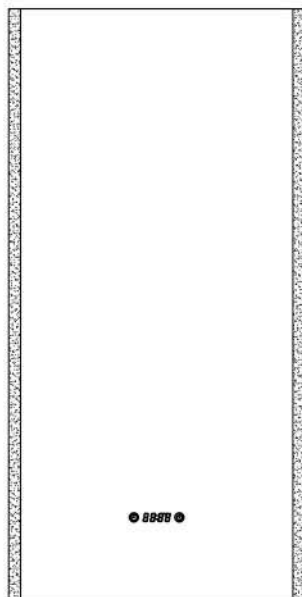

Miroir éclairé DEL avec variation

Installation • Fonctionnement • Sécurité • Garantie

Soutien:

 support@serabathroomdesigns.com

 1-833-411-7372

 www.serabathroomdesigns.com

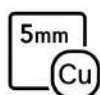

5mm sans cuivre



Heure/température



Cadres acrylique/alu



3000K/4000K/6000K



Capteur + variation



110V UL

CARACTÉRISTIQUES DU PRODUIT

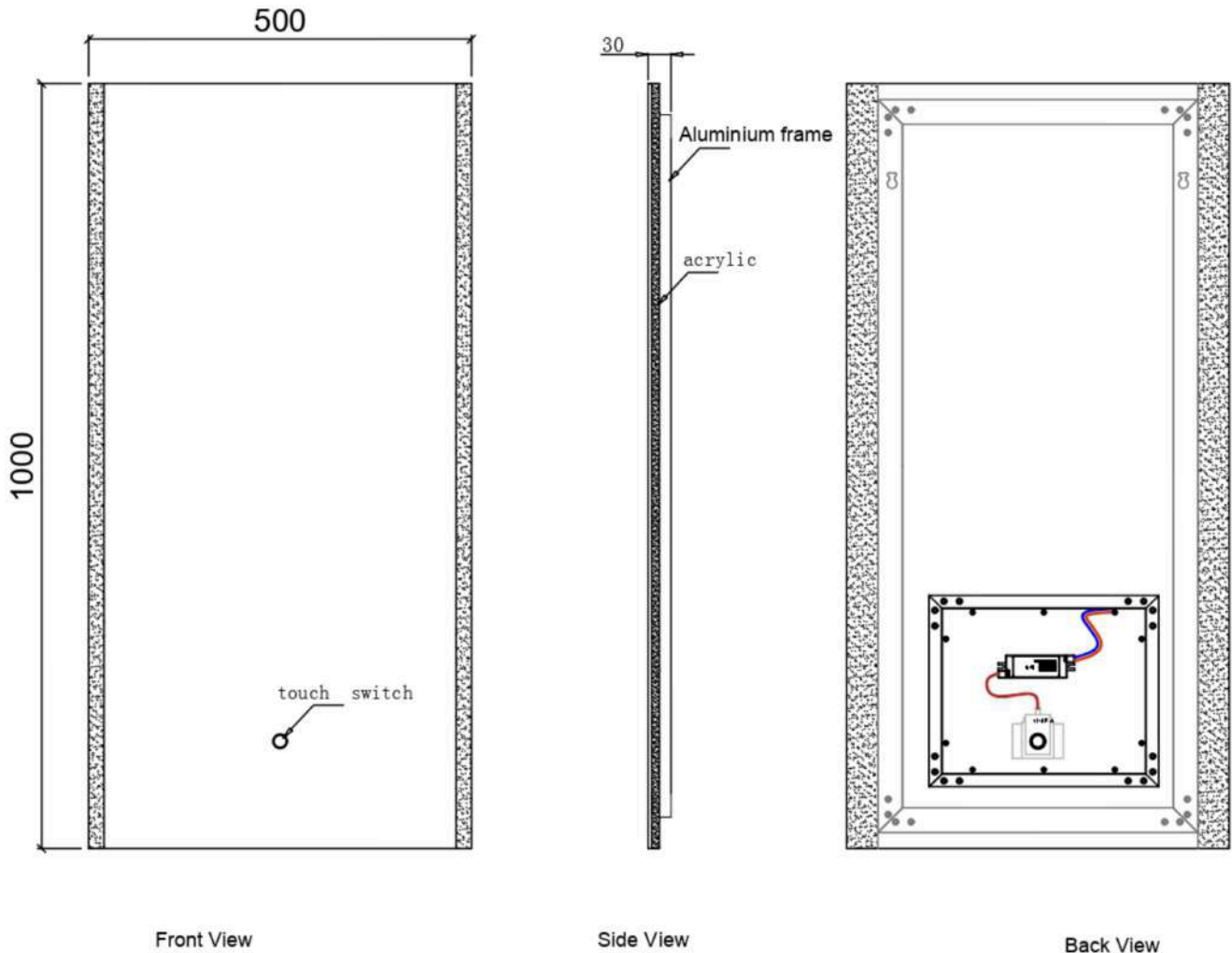

- Miroir DEL 20"
- Cadre arrière acrylique et cadre aluminium
- Miroir argent 5mm sans cuivre
- Éclairage DEL 3000k/4000k/6000k
- Capteur tactile simple avec fonction variation
- Pilote DEL UL : 110V
- Affichage heure et température

NOUS CONTACTER

✉ support@serabathroomdesigns.com

☎ 1-833-411-7372

🌐 www.serabathroomdesigns.com

DÉMARRAGE RAPIDE

1. Coupez l'alimentation électrique au disjoncteur (vérifiez avec un testeur)
2. Localisez les montants et marquez la ligne centrale
3. Installez la barre/supports de suspension de niveau
4. Effectuez les connexions électriques câblées
5. Suspendez le miroir ; verrou-loquet pour montage horizontal
6. Rétablissez l'alimentation ; testez les capteurs tactiles (éclairage, antibuée)

SÉCURITÉ ET CONFORMITÉ

- Installation par un électricien licencié seulement
- Connectez à un circuit protégé par DDFT, correctement mis à la terre (120 V~ 60 Hz)
- Ne connectez pas à un gradateur mural (ELV/triac). Utilisez un interrupteur MARCHE/ARRÊT standard si désiré ; la gradation se fait sur le miroir
- Levage à deux personnes requis ; utilisez de l'ÉPI
- Montez dans les montants muraux autant que possible ; utilisez des ancrages appropriés pour le type de mur



DANGER



Protégé par DDFT



Pas de gradateur mural



Mise à la terre



Levage à deux personnes



ÉPI

NOUS CONTACTER



support@serabathroomdesigns.com



1-833-411-7372



www.serabathroomdesigns.com

CONTENU DE LA BOÎTE ET OUTILS

INCLUS

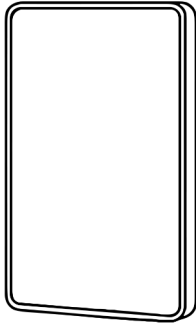

Assemblage du miroir

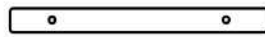

Barre de suspension



Vis murales (x2)

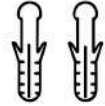

Anchors (x2)

OUTILS NÉCESSAIRES



Ruban
à mesurer



Niveau



Crayon

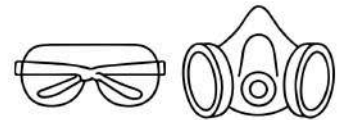

ÉPI



Mèches
de perceuse

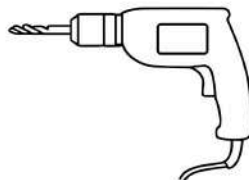

Perceuse
électrique



Tournevis
cruciforme



Détecteur
de montants

NOUS CONTACTER



support@serabathroomdesigns.com



1-833-411-7372



www.serabathroomdesigns.com

INSTRUCTIONS DE CÂBLAGE

⚠ Avertissement : La garantie du fabricant sera annulée si le produit n'est pas installé par un professionnel licencié

Avant de commencer l'installation, assurez-vous que :

- Le mur où le produit est installé peut supporter le poids du produit.
- L'alimentation électrique principale a été coupée pour compléter l'installation.

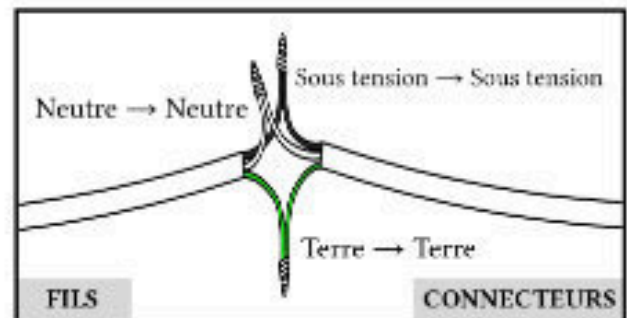
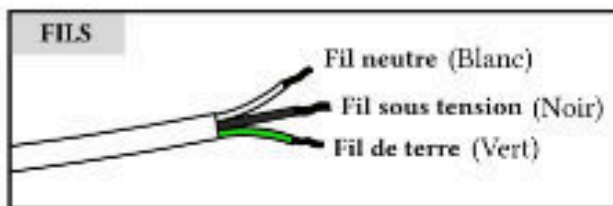

Important

- Câblage seulement. Ne pas attacher de cordon et fiche.
- Utilisez des connecteurs de fils homologués ; effectuez toutes les épissures dans des boîtes approuvées.
- N'utilisez pas de gradateur mural. Utilisez un interrupteur MARCHE/ARRÊT standard si un contrôle mural est requis.

NOUS CONTACTER

✉ support@serabathroomdesigns.com

☎ 1-833-411-7372

🌐 www.serabathroomdesigns.com

INSTRUCTIONS DE MONTAGE MURALRETRY

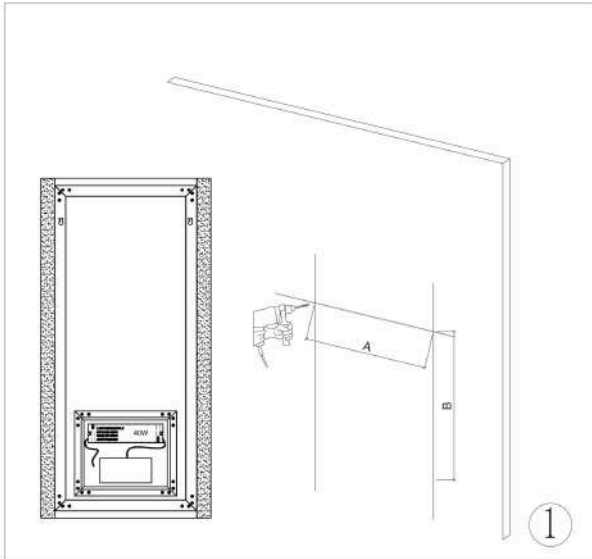

Mesurer distance trou de montage.
Percer avec mèche appropriée.

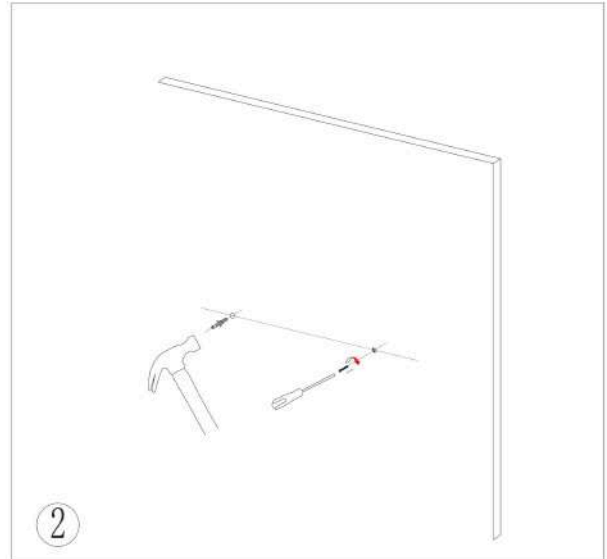

Insérez l'ancrage et la vis de
montage dans le mur.

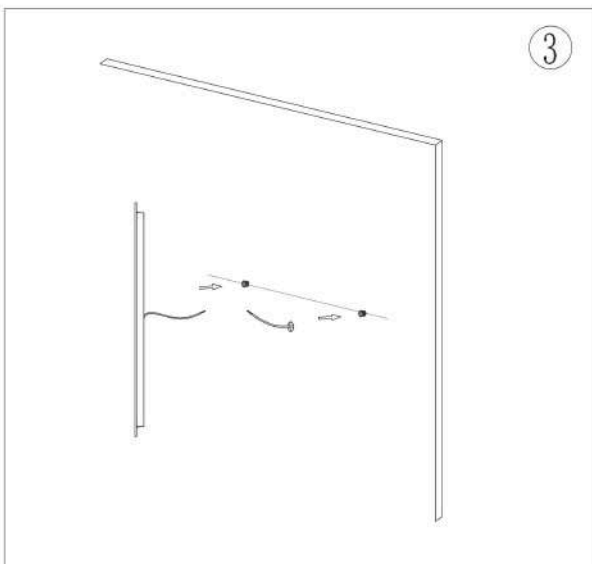

Connectez les fils du miroir avec
vos fils principaux et accrochez
le trou de montage à la vis sur le
mur.

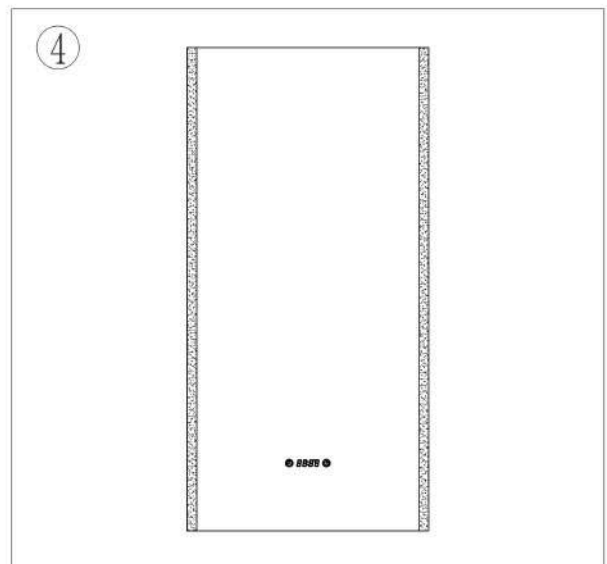

Enlevez le film protecteur et
nettoyez le miroir avec un linge

NOUS CONTACTER

✉ support@serabathroomdesigns.com

☎ 1-833-411-7372

🌐 www.serabathroomdesigns.com

FONCTIONNEMENT ET CARACTÉRISTIQUES

UTILISATION DE L'ÉCLAIRAGE

Toucher brièvement le bouton Power (capteur droit) pour allumer/éteindre l'éclairage du miroir.

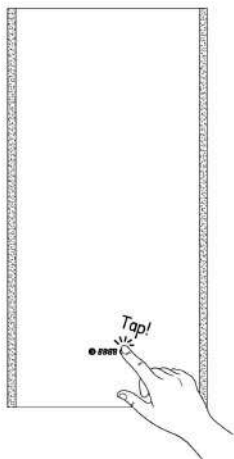

VARIATION D'INTENSITÉ

Toucher longuement le bouton Power (capteur droit) pour varier l'intensité de l'éclairage.

Niveaux : 15 %, 50 % et 100 %.

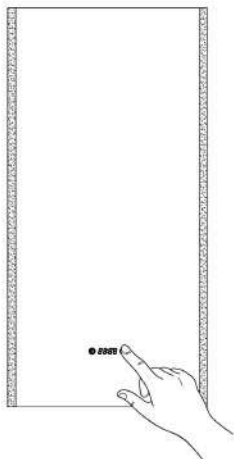

RÉGLAGE HORLOGE ET TEMPÉRATURE

ÉCLAIRAGE : Toucher Power (droit) = ON/OFF

VARIATION : Toucher long Power = 15%, 50%, 100%

HORLOGE : Toucher long Clock (gauche) 5s = mode réglage



NOUS CONTACTER

✉ support@serabathroomdesigns.com

☎ 1-833-411-7372

🌐 www.serabathroomdesigns.com

ENTRETIEN & NETTOYAGE ET DÉPANNAGE

ENTRETIEN ET NETTOYAGE



Essuyez avec un linge doux, sans charpie; nettoyant doux sans ammoniaque.



N'utilisez pas d'abrasifs, de tampons, d'acides ou de solvants.



Appliquez le nettoyant sur le linge, pas directement sur les zones de capteurs.

DÉPANNAGE (SOLUTIONS RAPIDES)



Aucun éclairage à l'installation: Confirmez que le disjoncteur est **EN MARCHE**, vérifiez le câblage, assurez-vous que les connecteurs rapides internes sont bien en place.



Capteur tactile ne répond pas: Coupez l'alimentation au disjoncteur pendant 60 secondes; nettoyez/séchez le verre au-dessus des capteurs.

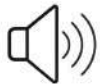

Bourdonnement/Ronronnement : Assurez-vous que l'unité n'est pas sur un gradateur mural; vérifiez la mise à la terre.

NOUS CONTACTER



support@serabathroomdesigns.com



1-833-411-7372



www.serabathroomdesigns.com