

Miroir DEL Lune 32"

Modèle: FS-2015-3232

Dimensions : \varnothing 813*32MM

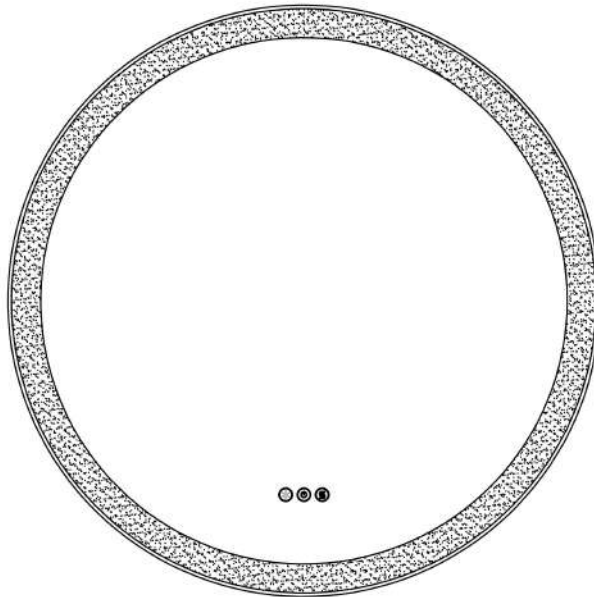

Miroir DEL à bordure dépolie avec anti-buée

Installation • Fonctionnement • Sécurité • Garantie

Soutien:

✉ support@serabathroomdesigns.com

☎ 1-833-411-7372

🌐 www.serabathroomdesigns.com



DEL économe



Capteur + variation



Miroir + désembueur



3000k - 6000k



3 Tones Color

CARACTÉRISTIQUES DU PRODUIT

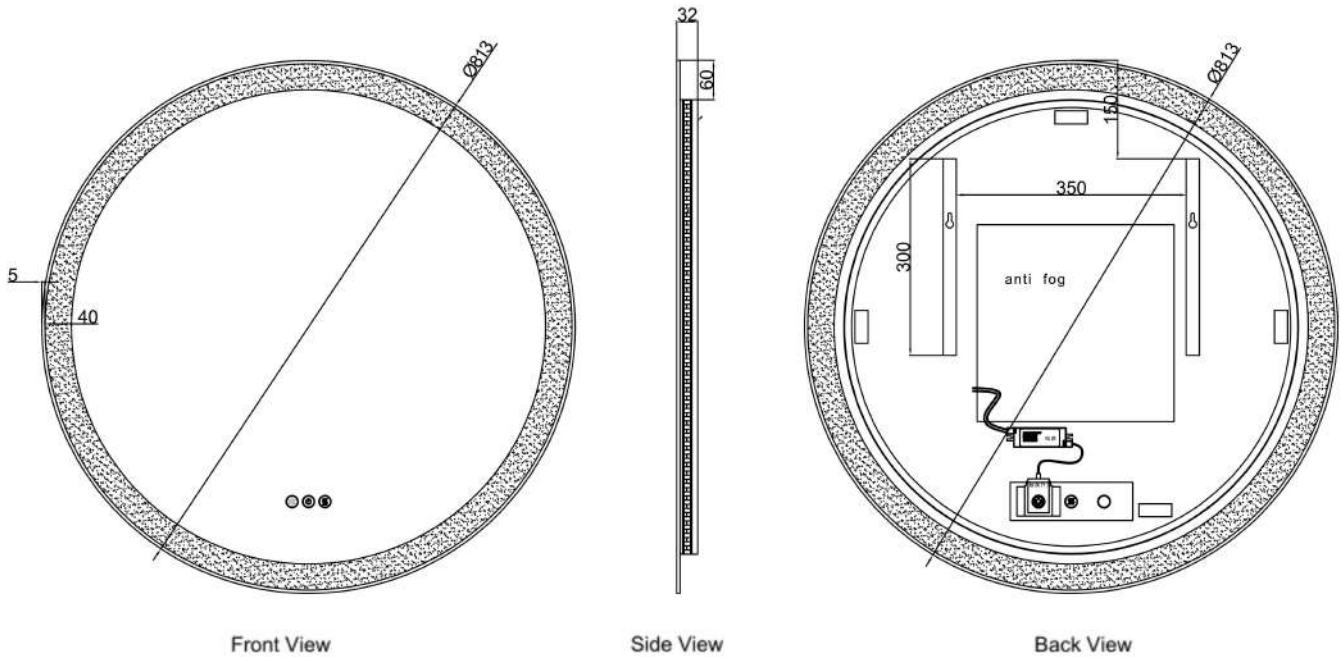

- Miroir DEL rond 32" avec désembueur intégré
- Fonction anti-buée
- Éclairage DEL économe
- Fonction variation
- 3000K à 6000K ajustable
- Éclairage DEL à ruban intégré avec technologie bordure dépolie

NOUS CONTACTER:

✉ support@serabathroomdesigns.com

☎ 1-833-411-7372

🌐 www.serabathroomdesigns.com

DÉMARRAGE RAPIDE

1. Coupez l'alimentation électrique au disjoncteur (vérifiez avec un testeur)
2. Localisez les montants et marquez la ligne centrale
3. Installez la barre/supports de suspension de niveau
4. Effectuez les connexions électriques câblées
5. Suspendez le miroir ; verrou-loquet pour montage horizontal
6. Rétablissez l'alimentation ; testez les capteurs tactiles (éclairage, antibuée)

SÉCURITÉ ET CONFORMITÉ

- Installation par un électricien licencié seulement
- Connectez à un circuit protégé par DDFT, correctement mis à la terre (120 V~ 60 Hz)
- Ne connectez pas à un gradateur mural (ELV/triac). Utilisez un interrupteur MARCHE/ARRÊT standard si désiré ; la gradation se fait sur le miroir
- Levage à deux personnes requis ; utilisez de l'ÉPI
- Montez dans les montants muraux autant que possible ; utilisez des ancrages appropriés pour le type de mur



DANGER



Protégé par DDFT



Pas de gradateur mural



Mise à la terre



Levage à deux personnes



ÉPI

NOUS CONTACTER:



support@serabathroomdesigns.com



1-833-411-7372



www.serabathroomdesigns.com

CONTENU DE LA BOÎTE ET OUTILS

INCLUS

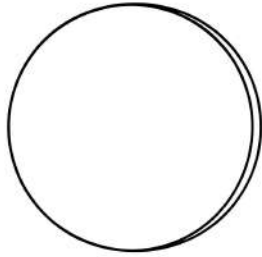

Assemblage du miroir

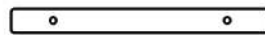

Barre de suspension



Vis murales (x2)

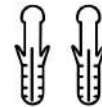

Anchors (x2)

OUTILS NÉCESSAIRES



Ruban
à mesurer



Niveau



Crayon

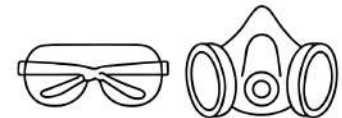

ÉPI



Mèches
de perceuse

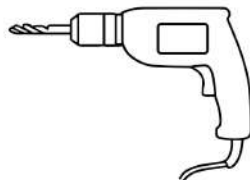

Perceuse
électrique



Tournevis
cruciforme



Détecteur
de montants

NOUS CONTACTER:



support@serabathroomdesigns.com



1-833-411-7372



www.serabathroomdesigns.com

INSTRUCTIONS DE CÂBLAGE

⚠ Avertissement : La garantie du fabricant sera annulée si le produit n'est pas installé par un professionnel licencié

Avant de commencer l'installation, assurez-vous que :

- Le mur où le produit est installé peut supporter le poids du produit
- L'alimentation électrique principale a été coupée pour compléter l'installation

IMPORTANT : INSTRUCTIONS DE CÂBLAGE POUR LE CANADA ET LES ÉTATS-UNIS

Les couleurs de câblage de ce luminaire ne s'alignent pas avec les directives standard de l'Amérique du Nord. Pour une installation sécuritaire, veuillez ré-identifier les fils du luminaire avec du ruban électrique comme suit :

SOUS TENSION: Enveloppez de ruban noir le fil Blanc du luminaire. Connectez-le au fil Noir (Sous tension) de votre domicile.

NEUTRE : Enveloppez de ruban blanc le fil Noir du luminaire. Connectez-le au fil Blanc (Neutre) de votre domicile.

MISE À LA TERRE : Connectez le fil Vert au fil Vert ou Cuivre nu de mise à la terre de votre domicile.

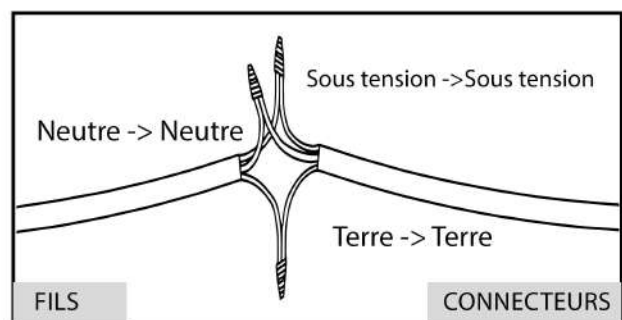
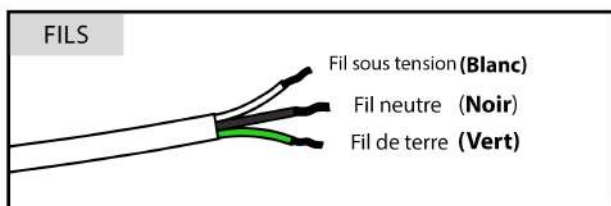

Important

- Câblage seulement. Ne pas attacher de cordon et fiche
- Utilisez des connecteurs de fils homologués ; effectuez toutes les épissures dans des boîtes approuvées
- N'utilisez pas de gradateur mural. Utilisez un interrupteur MARCHE/ARRÊT standard si un contrôle mural est requis

NOUS CONTACTER:

✉ support@serabathroomdesigns.com

☎ 1-833-411-7372

🌐 www.serabathroomdesigns.com

INSTRUCTIONS DE MONTAGE MURAL

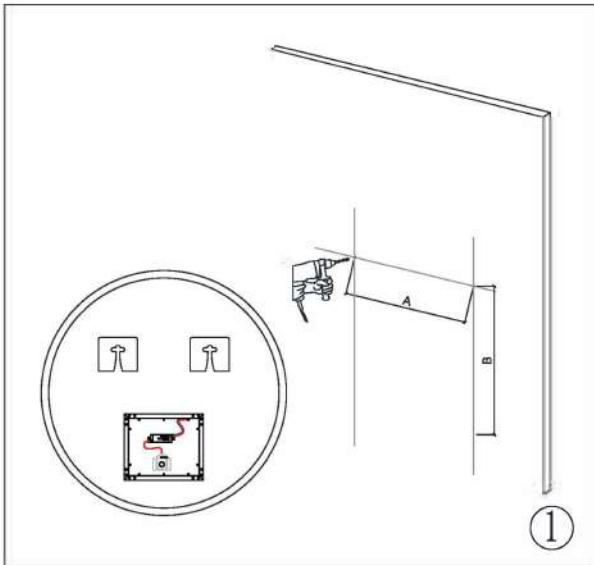

Mesurez la distance du trou de montage. Percez les trous avec une mèche de taille appropriée.



Insérez l'ancrage et la vis de montage dans le mur.

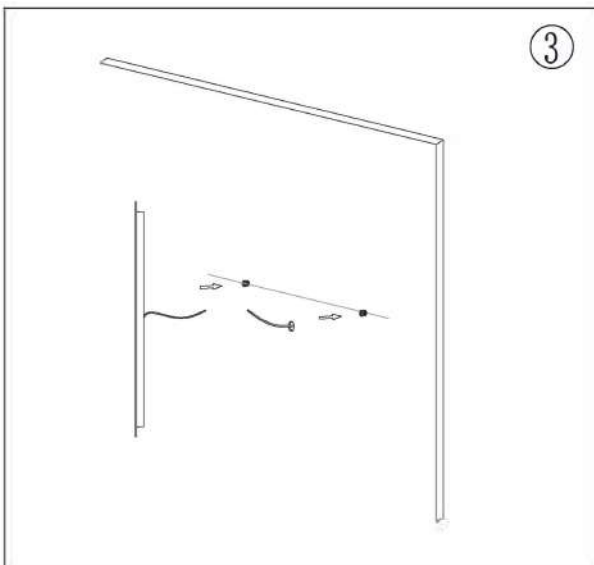

Connectez les fils du miroir avec vos fils principaux et accrochez le trou de montage à la vis sur le mur.

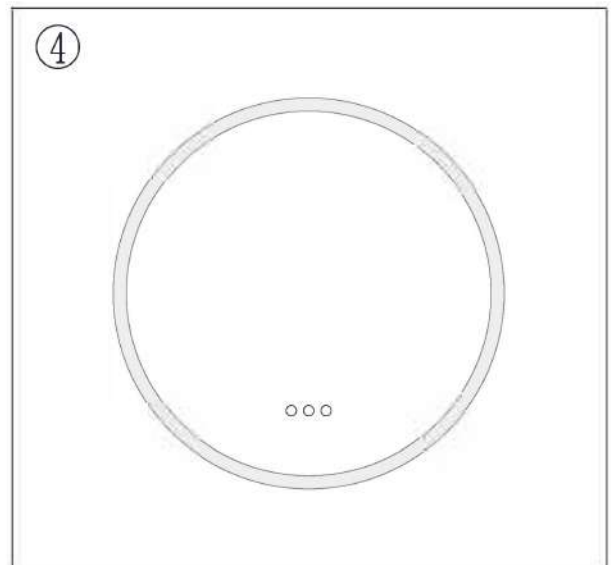

Retirez le film protecteur et nettoyez le miroir avec un linge humide.

NOUS CONTACTER:

✉ support@serabathroomdesigns.com

☎ 1-833-411-7372

🌐 www.serabathroomdesigns.com

FUNCTIONNEMENT ET CARACTÉRISTIQUES

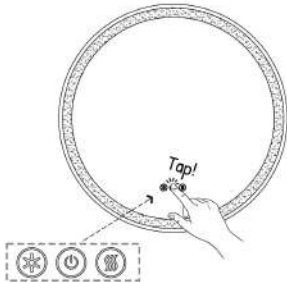

UTILISATION DE L'ÉCLAIRAGE DU MIROIR

Toucher brièvement le bouton Power (capteur tactile du milieu) pour allumer / éteindre l'éclairage du miroir.

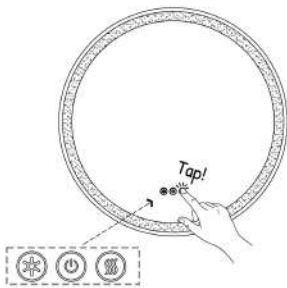

UTILISATION DE L'ANTI-BUÉE DU MIROIR

Toucher brièvement le bouton Anti-Buée (capteur tactile de droite) pour activer / désactiver la fonction anti-buée.

La fonction de désembuage devient efficace lorsque la surface du miroir atteint une température entre 24°C et 32°C. La température requise variera selon les conditions de la salle de bain ; une douche plus chaude causera l'activation du désembueur plus près de la marque de 32°C pour prévenir efficacement la condensation.

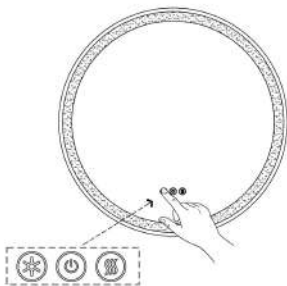

UTILISATION DE LA TEMP. ET DE LA GRADATION TEMPÉRATURE

Toucher longuement le bouton Light pendant 5 sec. (capteur tactile de gauche) pour changer la température de couleur de l'éclairage. La lumière changera de froide, à naturelle, à chaude.

GRADATION

Toucher brièvement le bouton Light (capteur tactile de gauche) pour changer l'intensité de l'éclairage, vous pouvez choisir 15%, 50% et 100%.

NOUS CONTACTER:

✉ support@serabathroomdesigns.com

☎ 1-833-411-7372

🌐 www.serabathroomdesigns.com

ENTRETIEN & NETTOYAGE ET DÉPANNAGE

ENTRETIEN ET NETTOYAGE



Essuyez avec un linge doux, sans charpie; nettoyant doux sans ammoniac.



N'utilisez pas d'abrasifs, de tampons, d'acides ou de solvants.



Appliquez le nettoyant sur le linge, pas directement sur les zones de capteurs.

DÉPANNAGE (SOLUTIONS RAPIDES)



Aucun éclairage à l'installation: Confirmez que le disjoncteur est **EN MARCHE**, vérifiez le câblage, assurez-vous que les connecteurs rapides internes sont bien en place.



Capteur tactile ne répond pas: Coupez l'alimentation au disjoncteur pendant 60 secondes; nettoyez/séchez le verre au-dessus des capteurs.



Bourdonnement/Ronronnement : Assurez-vous que l'unité n'est pas sur un gradateur mural; vérifiez la mise à la terre.



Antibuée ne réchauffe pas : Assurez-vous que le capteur de gauche est **ACTIVÉ**; la fonction s'éteint automatiquement après 1 heure.

NOUS CONTACTER:



support@serabathroomdesigns.com



1-833-411-7372



www.serabathroomdesigns.com